

## SERIE 900 / Gama modular y puente

900 Series / Modular and counter-top range

Série 900 / Gamme modulaire et suspendue

Série 900 / Gama modular e suspensa



CG-910/RM



- Gama de cocinas diseñada para ofrecer las máximas combinaciones de trabajo con las características de: diseño, potencia, funcionalidad seguridad y accesibilidad.
- Exterior fabricado en acero inoxidable AISI-304 (18/10) con acabado scotch.
- Canto vivo lateral garantizando la máxima unión en el diseño de bloques completos de cocción.
- Encimera compuestas de fuegos abiertos con piloto de encendido, válvula de seguridad y termopar.
- Quemadores de alto rendimiento diseñados para ofrecer el máximo poder calorífico posible, con tapas de latón mecanizado y cuerpo en hierro fundido con forma de pipa para evitar colapso de los inyectores de 4 placas de cemento reflectario para acumular calor. Combinación de quemadores intercambiable entre sí en función de las preferencias del usuario.
- Placa superior fabricada en hierro fundido para favorecer la transmisión de la temperatura.
- Parrillas fabricadas en hierro fundido con esmalte antiácido de dimensiones 390 x 368 mm.
- Máxima protección de piloto oculto por un protector específicamente diseñado para resguardarlo del desborde de elementos superiores.
- Remates de chimeneas fabricados en hierro fundido con esmalte antiácido.
- Mandos ergonómicos de poliamida resistentes al calor.



- Range of cookers designed to offer the maximum working combinations, with the main features of: design, power, functionality, security and accessibility.
- External made of AISI-304 (18/10) stainless steel with scotch finish.
- Side edged manufacturing ensuring maximum joining in cookers line design.
- Tops with open fires provided with ignition pilot, safety valve a thermocouple.
- High performance burners designed for maximum heating power, with double flame mechanized brass caps and pipe shaped cast iron bodies to prevent collapse of the nozzles surrounded by 4 refractory cement for heat . Different combinations for burners based on user preferences.
- Top plate made of cast iron for better transmission of temperature.
- Grids made of cast iron, with anti-acid enamel, dimensions 390 x 368 mm.
- Maximum protection for the pilot, hidden inside a safe-keeping metal protector specifically designed to prevent overflows and grease splashes.
- Flue shot made of cast iron with anti-acid enamel.
- Polyamide ergonomic heat resistant knobs.



- Gamme des fourneaux conçues pour offrir un grand numéro de combinaison de travail entre les caractéristiques suivantes: conception, puissance, fonctionnalité et accessibilité.
- Construction extérieur en acier inoxydable AISI-304 (18/10) avec une finition type scotch.
- Les latéraux sont conçus spécialement pour garantir une union parfaite dans le cas des plan de cuisson.
- Dessus avec des feux vifs, pilote d'allumage, valve de sécurité et thermocouple.
- Brûleurs à haut rendement conçus pour donner la puissance calorifique maximale, avec couvercles mécanisés et en laiton et structure en fonte sous forme d'une pipe pour éviter l'effondrement des injecteurs entourés de 4 plaques de ciment réfractaires pour accumuler la chaleur. Combinaison des brûleurs intergancheables selon la préférence du client.
- Plaque supérieur en fonte favorisant la transmission de la chaleur.
- Grills en fonte émaillée antiacide, avec dimensions 390 x 368 mm.
- Pilote d'allumage hautement protégé, grâce à un protecteur spécial, contre toute chute des éléments supérieurs.
- Sortie des gazes en fonte émaillée antiacide.
- Boutons ergonomiques de commande en polyamide résistants à la chaleur.











- Gama de fogões desenhados para oferecer a melhor combinação de trabalho com as características de: desenho, potência, funcionalidade, segurança e acessibilidade.
- Exterior fabricado em aço inoxidável AISI-304 (18/10) com acabamento scotch.
- Canto vivo lateral garantindo a máxima união na montagem de blocos de cozinha completos.
- Tampo composto de fogos abertos com piloto de acendimento, válvula de segurança e termopar.

- Queimadores de alto rendimiento diseñados para ofrecer el máximo poder calorífico posible, con espalhadores de latón mecanizado e corpo de ferro fundido com forma de cachimbo para evitar o colapso dos injectores rodeadas de 4 placas de cimento refratário para acumular calor. Combinação de queimadores com a possibilidade de conjugar consoante a preferência do utilizador.
- Placa superior fabricada em ferro fundido para favorecer a transmissão da temperatura.
- Grelhas em ferro fundido esmaltado anti-ácido com dimensões 390 x 368 mm.
- Máxima protecção do piloto, estando este oculto por um protector especialmente desenhado para resguardá-lo do transbordo de elementos superiores.
- Topos da chaminé em ferro fundido esmaltado anti-ácido.
- Botões ergonómicos em poliamida resistentes ao calor e com posição de piloto, máximo e mínimo.

## CARACTERÍSTICAS TÉCNICAS

*Technical Characteristics / Caractéristiques Techniques / Características Técnicas*

*Presión nominal / Working pressure / Presión de fonctionnement / Presão nominal: 50 mbar.*

 Dimensiones con embalaje	 Packaging dimensions	 Dimensions avec Emballage	 Dimensões da embalagem	(mm)	850 x 920 x 650
Volumen	Volume	Volume	Volume	(m <sup>3</sup> )	0.51
 Dimensiones equipo	 Equipment dimensions	 Dimensions de l'équipement	 Dimensões do equipamento	(mm)	800 x 900 x 280
Queimadores de encimera	Top burners	Brûleurs de dessus	Queimadores de encimeira	6.50 (kw) 8.00 (kw)	- -
Quem. Bajo placa	Burn, under plate	Brûl, sous plaque	Queimad. baixo placa	10.50 (kw)	1
Potencia	Power	Puissance	Potência	(kw)	10.50
Consumos	Consumptions	Consommations	Consumos	GLP Kg/h GN Nm <sup>3</sup> /h	0.78 1.11
Peso bruto	Gross weight	Poids brut	Peso bruto	(kg)	152
Peso neto	Net weight	Poids net	Peso líquido	(kg)	134

*Producto con color personalizable / Product with customizable colour / Produit avec couleur personnalisable / Produto para personalizar à cor*  
*Producto combinable con hornos & soportes / Product to be combined with ovens & supports / Produit combinable avec fours & soubasements /*  
*Produto para combinação com fornos e suportes*

REPAGAS, S.A. se reserva el derecho a modificar precios y especificaciones del material sin previo aviso / REPAGAS, S.A. reserves the right to modify prices and change the material specifications without prior notice / REPAGAS, S.A. reserva o direito de alterar preços bem como especificações dos produtos sem aviso prévio / REPAGAS, S.A. se réserve le droit de modifier les prix et les caractéristiques du matériel sans aucun avis.

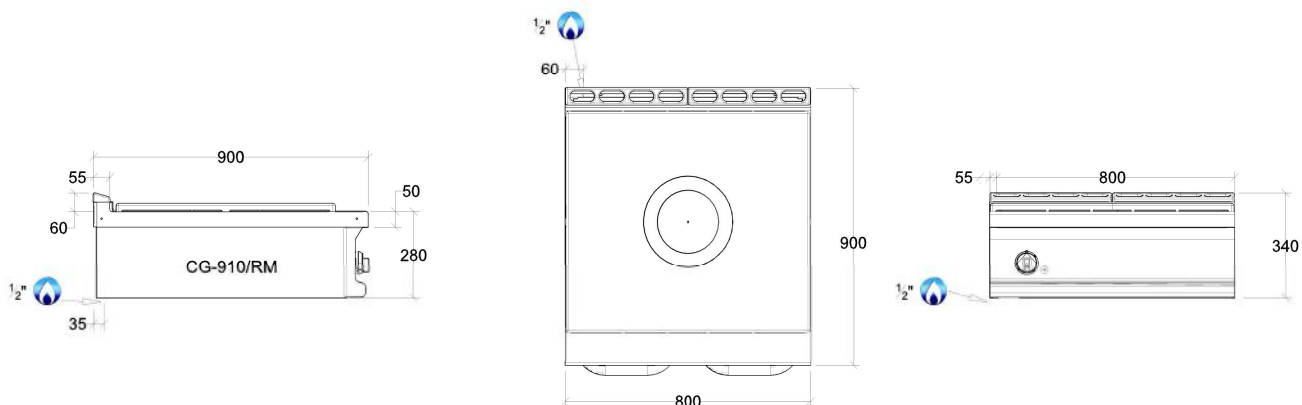

# Cocinas a gas

Cocinas a gas /  
Gas cookers

Fourneaux à gaz /  
Fogões a gás